

panda
POOL PRODUCTS



SERIE DELUXE

MODELOS: DLX-2", DLX-3", DLX-5", DLX-9", DLX-10"

**LÁMPARAS LED
EN ACERO INOXIDABLE 316**



Albercas recreativas y olímpicas / Decoración en fuentes / Aguas termales / SPA / Estanques

ESPECIFICACIONES:

PANDA en su serie DELUXE lanza una nueva gama de lámparas LED en acero inoxidable 316 con diseño innovador, elegante, de máxima iluminación y bajo consumo de energía gracias a su tecnología LED. Gracias a su amplia gama de modelos que comprenden 2", 3", 5", 9" y 10" de diámetro, así como las opciones de iluminación en blanca y color, es posible iluminar cada espacio de su piscina.

CARACTERÍSTICAS DE CONSTRUCCIÓN:

- Construcción en acero inoxidable en 316
- Modelos sellados en resina (consulte modelos)
- Cubierta exterior en policarbonato o vidrio templado en 8 mm (consulte modelos)
- Grado de protección IP 68
- Alimentación en 12 Vca ó 12 Vcd (consulte modelos)
- 5 metros de cable alimentación
- Tornillería en acero inoxidable 316

VENTAJAS:

- Ahorro de energía gracias a su tecnología LED
- Mayor vida útil (hasta 50,000 horas)
- Innovadoras y elegantes
- Mayor intensidad con menos potencia
- Modelos disponibles para instalarse con nicho o montaje en pared
- Fácil instalación
- Libre de mantenimiento
- Compatible con transformadores en Vca o transformadores Vcd y controladores (consulte modelos)
- Amplia gama de shows de iluminación (16 shows en Vca y 32 shows Vcd)
- Máxima sumergencia de 5 metros

OPCIONES DE ILUMINACIÓN:

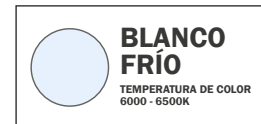
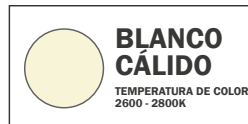
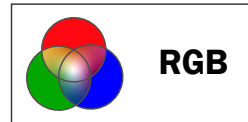

ÁNGULOS DE ILUMINACIÓN:



LED TIPO
CREE

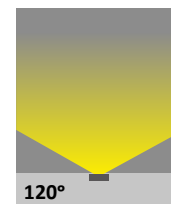

LED TIPO
EPISTAR

DESCRIPCIÓN DEL CÓDIGO:

DLX -10N -B -18W -12A

SERIE

DIÁMETRO = 10"

N = NICHOS

B = BLANCA

C = COLOR (RGB)

POTENCIA = 18W

12A = ALIMENTACIÓN EN 12V CORRIENTE ALTERNA

12D = ALIMENTACIÓN EN 12V CORRIENTE DIRECTA



Albercas recreativas y olímpicas / Decoración en fuentes / Aguas termales / SPA / Estanques

LÁMPARA LED MONTAJE EN NICHOS

2" DE DIÁMETRO

SERIE DELUXE

CORRIENTE ALTERNA



MATERIAL DEL CUERPO
ACERO INOXIDABLE 316



VIDA ÚTIL HASTA
50,000 HORAS



LENTE 8MM DE ESPESOR
EN VIDRIO TEMPLADO



RESINA EN CONECTOR



LED TIPO CREE

TABLA DE ESPECIFICACIONES

CÓDIGO	POTENCIA (Watts)	VOLTAJE	CABLES DE ALIMENTACIÓN	LARGO DEL CABLE (metros)	TIPO DE MONTAJE	ILUMINACIÓN	TIPO DE LED	ÁNGULO DE ILUMINACIÓN	*MÁX. LÚMENES
DLX-2N-B-3W-12A	3	12 VCA	3	5	NICHOS	BLANCO PURO	CREE	60°	285

*La percepción de la salida de luz (Lúmenes) puede variar dependiendo de condiciones externas.

NOTA: Recuerde que las lámparas necesitan un transformador, por lo cual le invitamos a consultar la hoja de transformadores para seleccionar el modelo más apropiado.

DIMENSIONES Y PESO

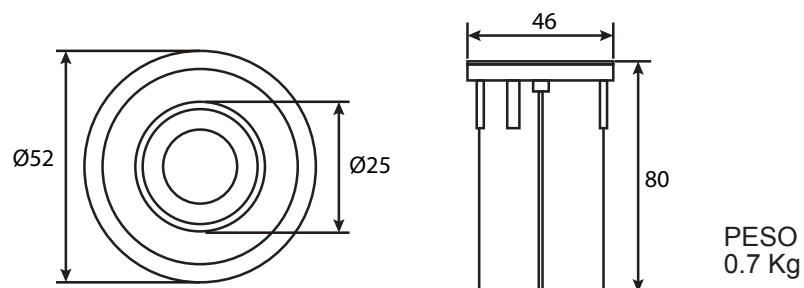

Dimensiones en (mm)

LÁMPARAS LED MONTAJE EN PARED O SUELO

SERIE DELUXE

3" DE DIÁMETRO

CORRIENTE DIRECTA

DLX-3-B-10W-12D



DLX-3-C-18W-12D

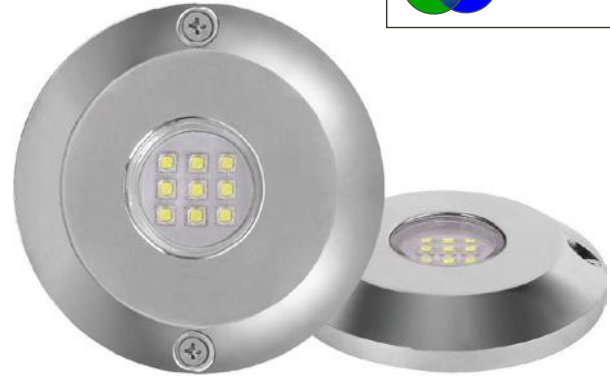
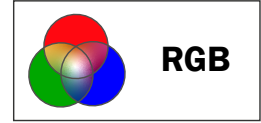

MATERIAL DEL CUERPO
ACERO INOXIDABLE 316



VIDA ÚTIL HASTA
50,000 HORAS



LENTE 8MM DE ESPESOR
EN VIDRIO TEMPLADO



RESINA EN CONECTOR



LED TIPO CREE

TABLA DE ESPECIFICACIONES

CÓDIGO	POTENCIA (Watts)	VOLTAJE	CABLES DE ALIMENTACIÓN	LARGO DEL CABLE (metros)	TIPO DE MONTAJE	ILUMINACIÓN	TIPO DE LED	ÁNGULO DE ILUMINACIÓN	*MÁX. LÚMENES
DLX-3-B-10W-12D	10	12 VCD	2	5	PARED O SUELO	BLANCO PURO	CREE	120°	950
DLX-3-C-18W-12D	18		4			RGB			1710

*La percepción de la salida de luz (Lúmenes) puede variar dependiendo de condiciones externas.

NOTA: Recuerde que las lámparas necesitan un transformador y los modelos en corriente directa de 4 cables además del transformador requieren un controlador. Por lo cual le invitamos a consultar la hoja de transformadores y controladores para seleccionar el modelo más apropiado.

DIMENSIONES Y PESO

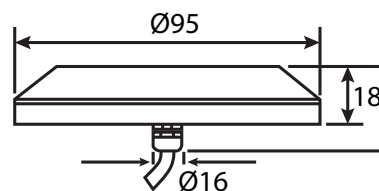
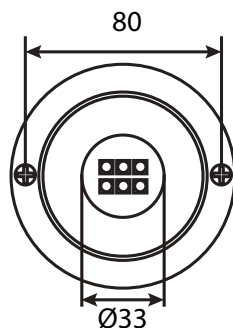

Dimensiones en (mm)



PESO
1.2 Kg

LÁMPARAS LED MONTAJE EN NICHOS

SERIE DELUXE

5" DE DIÁMETRO

CORRIENTE ALTERNA



DLX-5N-B-12W-12A



DLX-5N-C-12W-12A

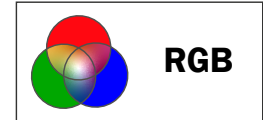

MATERIAL DEL CUERPO
ACERO INOXIDABLE 316



VIDA ÚTIL HASTA
50,000 HORAS



LENTE 8MM DE ESPESOR
EN VIDRIO TEMPLADO



RESINA EN CONECTOR



LED TIPO
EPISTAR (2835)

TABLA DE ESPECIFICACIONES

CÓDIGO	POTENCIA (Watts)	VOLTAJE	CABLES DE ALIMENTACIÓN	LARGO DEL CABLE (metros)	TIPO DE MONTAJE	ILUMINACIÓN	TIPO DE LED	ÁNGULO DE ILUMINACIÓN	*MÁX. LÚMENES
DLX-5N-B-12W-12A	12	12 VCA	3	5	NICHOS	BLANCO PURO	EPISTAR	120°	1140
DLX-5N-C-12W-12A						RGB			

*La percepción de la salida de luz (Lúmenes) puede variar dependiendo de condiciones externas.

NOTA: Recuerde que las lámparas necesitan un transformador, por lo cual le invitamos a consultar la hoja de transformadores para seleccionar el modelo más apropiado.

DIMENSIONES Y PESO

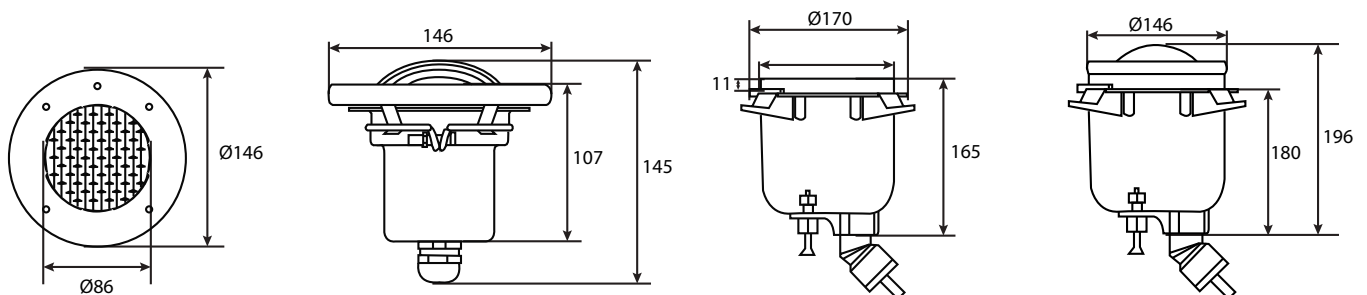

Dimensiones en (mm)



PESO
2.1 Kg

LÁMPARAS LED MONTAJE EN PARED

SERIE DELUXE

9" DE DIÁMETRO

CORRIENTE ALTERNA



DLX-9-C-7W-12A

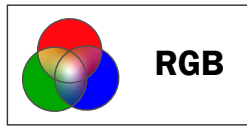

DLX-9-C-25W-12A

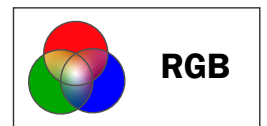

LED TIPO
EPISTAR (2835)



LED TIPO CREE



MATERIAL DEL CUERPO
ACERO INOXIDABLE 316



VIDA ÚTIL HASTA
50,000 HORAS



LENTE EN
POLICARBONATO



RESINA EN CONECTOR



ANILLO EN PLÁSTICO
COLOR BLANCO

TABLA DE ESPECIFICACIONES

CÓDIGO	POTENCIA (Watts)	VOLTAJE	CABLES DE ALIMENTACIÓN	LARGO DEL CABLE (metros)	TIPO DE MONTAJE	ILUMINACIÓN	TIPO DE LED	ÁNGULO DE ILUMINACIÓN	*MÁX. LÚMENES
DLX-9-C-7W-12A	7	12 VCA	3	5	EN PARED	RGB	EPISTAR	120°	665
DLX-9-C-25W-12A	25						CREE	60°	2375

*La percepción de la salida de luz (Lúmenes) puede variar dependiendo de condiciones externas.

NOTA: Recuerde que las lámparas necesitan un transformador, por lo cual le invitamos a consultar la hoja de transformadores para seleccionar el modelo más apropiado.

DIMENSIONES Y PESO

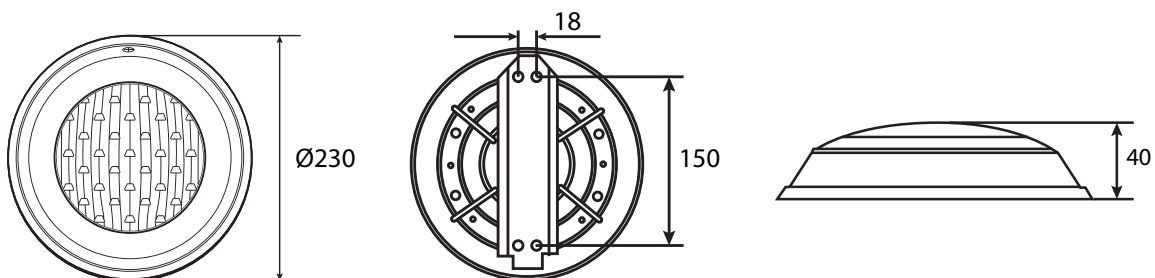

Dimensiones en (mm)



PESO
1.4 Kg

LÁMPARAS LED MONTAJE EN PARED

SERIE DELUXE

9" DE DIÁMETRO

CORRIENTE ALTERNA



DLX-9-B-12W-12A

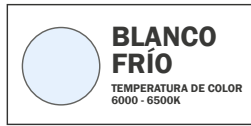

DLX-9-C-12W-12A

DLX-9-C-18W-12A

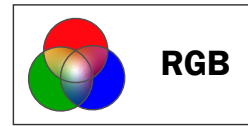

MATERIAL DEL CUERPO
ACERO INOXIDABLE 316



VIDA ÚTIL HASTA
50,000 HORAS



LENTE EN
POLICARBONATO



RANGO DE TEMPERATURA
AMBIENTE -20°C A 45°C



ANILLO EN PLÁSTICO
COLOR BLANCO



LED TIPO
EPISTAR (2835)

TABLA DE ESPECIFICACIONES

CÓDIGO	POTENCIA (Watts)	VOLTAJE	CABLES DE ALIMENTACIÓN	LARGO DEL CABLE (metros)	TIPO DE MONTAJE	ILUMINACIÓN	TIPO DE LED	ÁNGULO DE ILUMINACIÓN	*MÁX. LÚMENES
DLX-9-B-12W-12A	12	12 VCA	2	5	EN PARED	BLANCO FRÍO	EPISTAR	120°	1140
DLX-9-C-12W-12A						RGB			
DLX-9-C-18W-12A	18								1710

*La percepción de la salida de luz (Lúmenes) puede variar dependiendo de condiciones externas.

NOTA: Recuerde que las lámparas necesitan un transformador, por lo cual le invitamos a consultar la hoja de transformadores para seleccionar el modelo más apropiado.

DIMENSIONES Y PESO

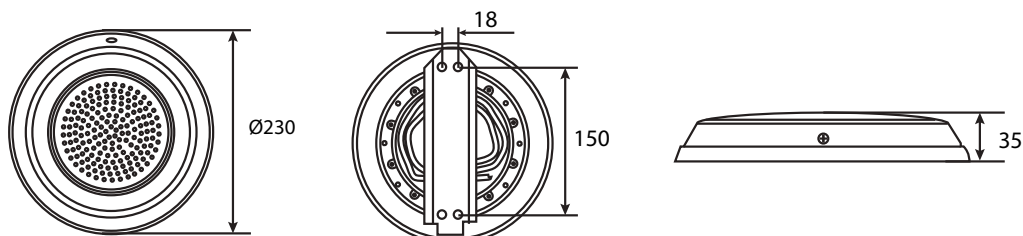

Dimensiones en (mm)



PESO
1.3 Kg

LÁMPARAS LED MONTAJE EN NICHOS

SERIE DELUXE

10" DE DIÁMETRO

CORRIENTE ALTERNA



CORRIENTE DIRECTA



DLX-10N-B-18W-12A

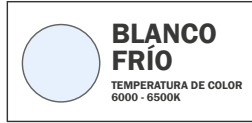

DLX-10N-C-35W-12A

DLX-10N-C-35W-12D

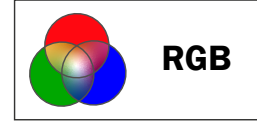

MATERIAL DEL CUERPO
ACERO INOXIDABLE 316



VIDA ÚTIL HASTA
50,000 HORAS



LENTE EN
POLICARBONATO



RESINA EN CONECTOR



LED TIPO
EPISTAR (2835)

TABLA DE ESPECIFICACIONES

CÓDIGO	POTENCIA (Watts)	VOLTAJE	CABLES DE ALIMENTACIÓN	LARGO DEL CABLE (metros)	TIPO DE MONTAJE	ILUMINACIÓN	TIPO DE LED	ÁNGULO DE ILUMINACIÓN	*MÁX. LÚMENES
DLX-10N-B-18W-12A	18	12 VCA	2	5	NICHOS	BLANCA FRÍO	EPISTAR	120°	1710
DLX-10N-C-35W-12A	35					RGB			3325
DLX-10N-C-35W-12D	35	12 VCD	4						3325

*La percepción de la salida de luz (Lúmenes) puede variar dependiendo de condiciones externas.

NOTA: Recuerde que las lámparas necesitan un transformador y los modelos en corriente directa de 4 cables además del transformador requieren un controlador. Por lo cual le invitamos a consultar la hoja de transformadores y controladores para seleccionar el modelo más apropiado.

DIMENSIONES Y PESO

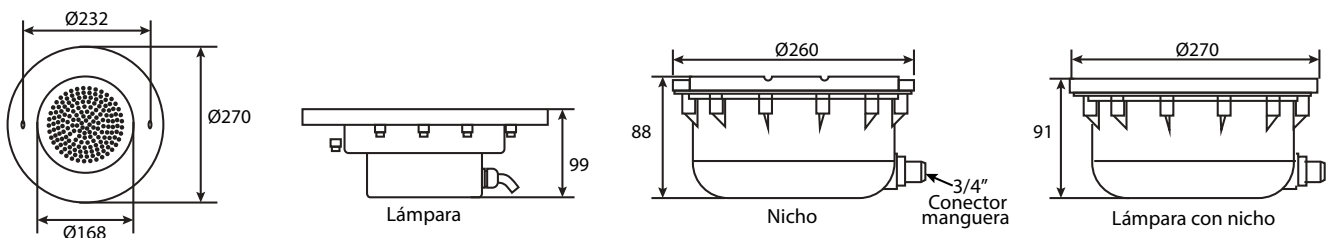

Dimensiones en (mm)

panda
POOL PRODUCTS

PESO
2.3 Kg

LÁMPARA LED MONTAJE EN NICHOS

SERIE DELUXE

10" DE DIÁMETRO

CORRIENTE ALTERNA

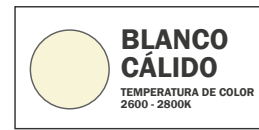

MATERIAL DEL CUERPO
ACERO INOXIDABLE 316



VIDA ÚTIL HASTA
50,000 HORAS



LENTE 8MM DE ESPESOR
EN VIDRIO TEMPLADO



RESINA EN CONECTOR



LED TIPO CREE

TABLA DE ESPECIFICACIONES

CÓDIGO	POTENCIA (Watts)	VOLTAJE	CABLES DE ALIMENTACIÓN	LARGO DEL CABLE (metros)	TIPO DE MONTAJE	ILUMINACIÓN	TIPO DE LED	ÁNGULO DE ILUMINACIÓN	*MÁX. LÚMENES
DLX-10N-B-50W-12A	50	12 VCA	3	5	NICHOS	BLANCO CÁLIDO	CREE	60°	4750

*La percepción de la salida de luz (Lúmenes) puede variar dependiendo de condiciones externas.

NOTA: Recuerde que las lámparas necesitan un transformador, por lo cual le invitamos a consultar la hoja de transformadores para seleccionar el modelo más apropiado.

DIMENSIONES Y PESO

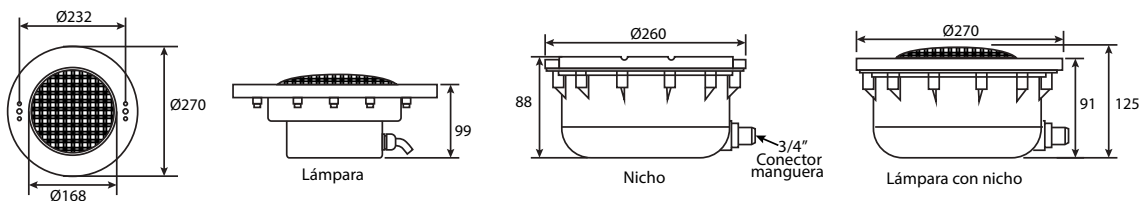

PESO
3.3 Kg

Dimensiones en (mm)

TRANSFORMADORES EN CORRIENTE ALTERNA

SERIE DELUXE



Los transformadores de corriente alterna están diferenciados en 4 modelos de acuerdo a su potencia 30W, 100W, 300W y 500W. Cuentan con una tablilla de conexiones para la alimentación de las lámparas a utilizar (la cantidad máxima de lámparas que puede instalar dependerá directamente de la potencia del transformador entre la potencia de las lámparas a instalar). Recuerde que puede mejorar su experiencia al instalar un controlador con control remoto antes de la instalación de las lámparas.

DIAGRAMA ILUSTRATIVO DE CONEXIÓN

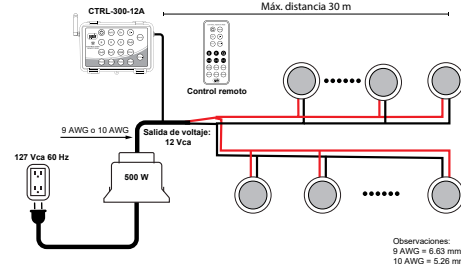

Observaciones:
9 AWG = 6.63 mm²
10 AWG = 5.26 mm²

- Tapa de seguridad hermética**
- Panel de control incluido**
- IP 20 Protección**



CONTROL REMOTO
*CÓDIGO: CTRL-300-12A
*Incluye accesorios de montaje

CÓDIGO:
TRAFO-30-12A



CÓDIGO	VOLTAJE ALIMENTACIÓN (VCA)	POTENCIA (W)	MÁXIMA DISTANCIA FUNCIONAMIENTO (m)
CTRL-300-12A	12	300	30

CÓDIGO	VOLTAJE	VOLTAJE SALIDA (VCA)	POTENCIA (W)
TRAFO-30-12A	127	12	30
TRAFO-100-12A			100
TRAFO-300-12A			300
TRAFO-500-12A			500

DIMENSIONES Y PESOS

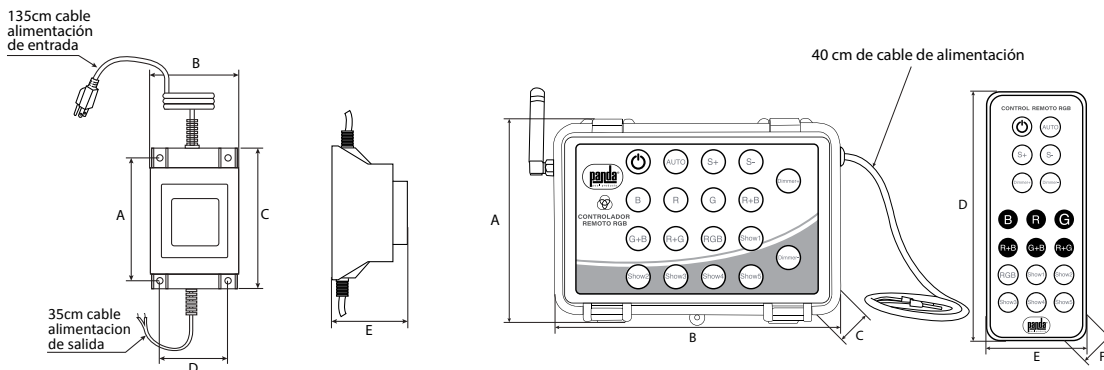

NUEVO MODELO

CÓDIGO	DIMENSIONES EN mm						Peso (Kg)
	A	B	C	D	E	F	
TRAFO-30-12A	83	56	96	40	70	N/A	0.9
TRAFO-100-12A	108	79	125	63	70	N/A	2.1
TRAFO-300-12A	131	99	157	66	102	N/A	4
TRAFO-500-12A	142	111	163	76	153	N/A	8.7
CTRL-300-12A	100	150	70	138	55	18	0.55

SECUENCIA DE ILUMINACIÓN RGB EN CORRIENTE ALTERNA

Las lámparas en corriente alterna con RGB tienen 16 modos de iluminación:



1	Azul estático
2	Rojo estático
3	Verde estático
4	Purpura estático
5	Cian estático
6	Amarillo estático
7	Blanco estático
8	Cambio gradual entre Verde/Rojo/Azul
9	Cambio rápido Rojo/Rojo-Verde/Verde
10	Cambio rápido Verde/Verde-Azul/Azul
11	Cambio rápido Azul/Rojo-Azul/Rojo
12	Cambio gradual entre Rojo-Verde/Verde-Azul/Rojo-Azul
13	Flashes lentos Rojo/Verde/Azul
14	Flashes lentos Rojo/Azul/Verde
15	Cambio de 7 colores rápido
16	Cambio gradual entre Rojo/Verde/Azul

TRANSFORMADORES EN CORRIENTE DIRECTA

SERIE DELUXE



Contamos con un modelo de 500W. Cuenta con una tablilla de conexión para la alimentación de las lámparas LED (la cantidad máxima de lámparas que puede instalar dependerá directamente de la potencia del transformador entre la potencia de las lámparas a instalar). Recuerde que en muchos casos será necesario conectar un controlador con control remoto antes de la conexión de las lámparas.

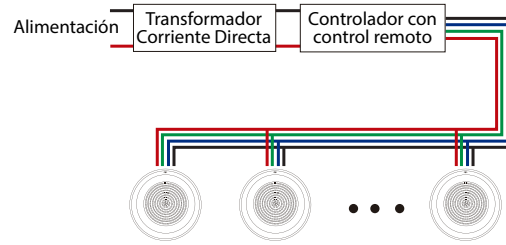

CÓDIGO:
TRAFO-500-12D

CÓDIGO:
CTRL-180-12D

TABLA DE ESPECIFICACIONES DEL TRANSFORMADOR			
CÓDIGO	VOLTAJE ALIMENTACIÓN (VCA)	VOLTAJE SALIDA (VCD)	POTENCIA (W)
TRAFO-500-12D	127/230	12	500

TABLA DE ESPECIFICACIONES DEL CONTROLADOR			
CÓDIGO	VOLTAJE ALIMENTACIÓN (VCD)	VOLTAJE SALIDA (VCD)	POTENCIA (W)
CTRL-180-12D	12	12	180

DIMENSIONES Y PESOS

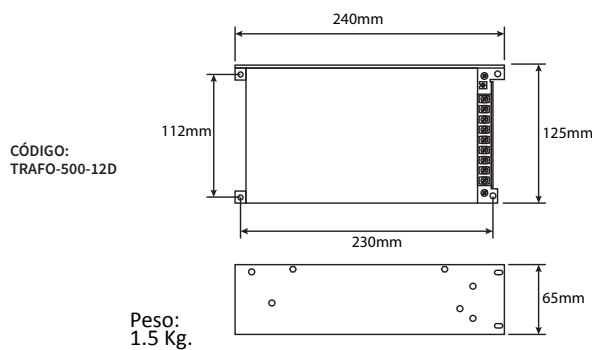

CÓDIGO:
TRAFO-500-12D

Peso:
1.5 Kg.

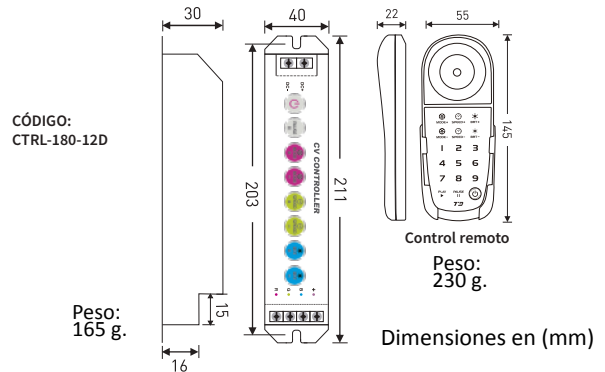

CÓDIGO:
CTRL-180-12D

Peso:
165 g.

Peso:
230 g.

Dimensiones en (mm)

SECUENCIA DE ILUMINACIÓN RGB EN CORRIENTE DIRECTA CON CONTROLADOR

Las lámparas en corriente directa con RGB tienen 32 modos de iluminación:

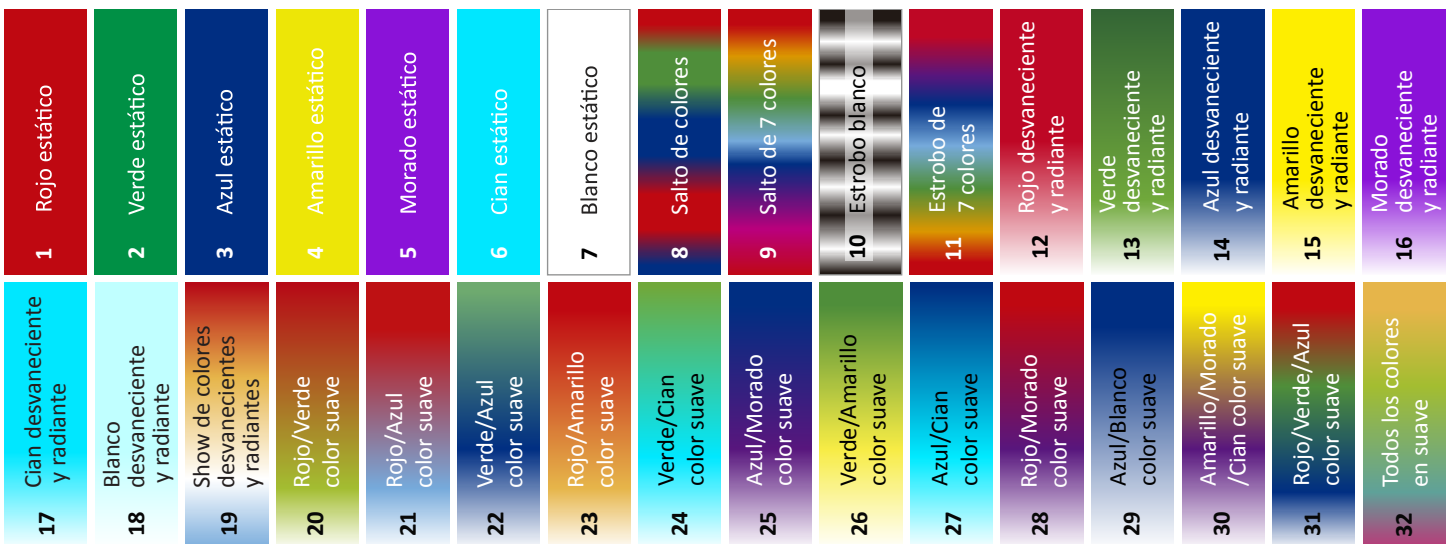

panda
POOL PRODUCTS
SERIE DELUXE



MATERIAL DEL CUERPO
ACERO INOXIDABLE 316



VIDA ÚTIL HASTA
50,000 HORAS



IP 68

PROTECCIÓN



LENTE 8MM DE ESPESOR
EN VIDRIO TEMPLADO
O POLICARBONATO



RELLENO DE RESINA



RESINA EN CONECTOR

*CONSULTE
MODELOS



LED TIPO
EPISTAR (2835)



LED TIPO CREE

“Iluminando
cada espacio de su piscina”